

TECHNISCHE SPECIFICATIE:

- 3V batterij CR2430
- levensduur batterij > 3 jaar
- frequentie 433.92MHz
- zendvermogen 10mW
- zendbereik binnen max. 30mtr
- werktemperatuur -10°C - +50°C
- modes: manueel, timer en dynamische timer (15 minuten + en -)
- elk kanaal kan 20 ontvangers/motoren aansturen

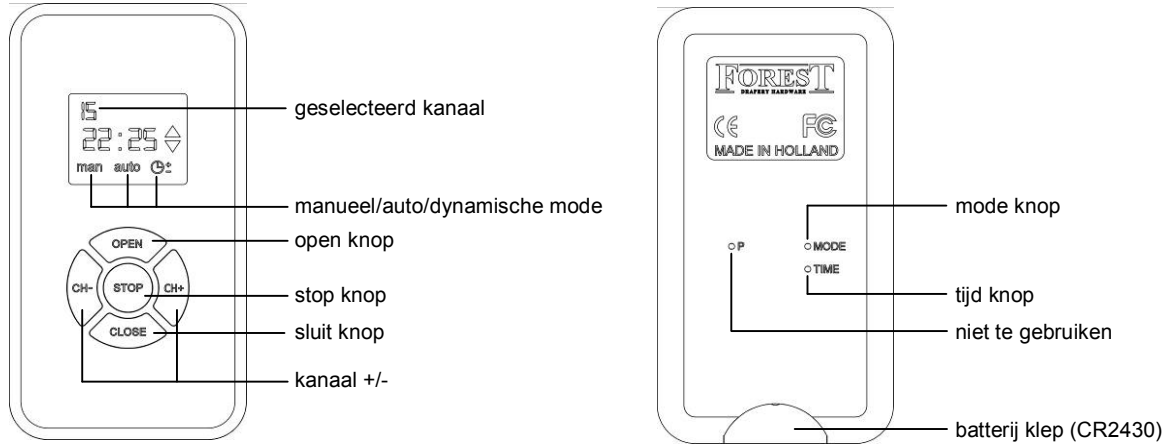

TIJD INSTELLEN:

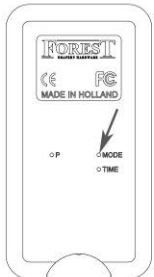

DRUK OP MODE OM NAAR MANUELE MODE TE GAAN ('man' OP DISPLAY)

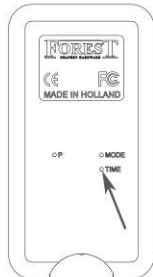

DRUK OP TIME (~7SEC.) → 2 DIGITS WILL BLINK

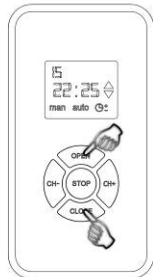

DRUK DE KNOPPEN OM DE TIJD AAN TE PASSEN

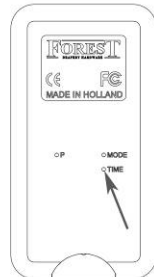

DRUK OP TIME OM TE KIEZEN TUSSEN UREN/MINUTEN

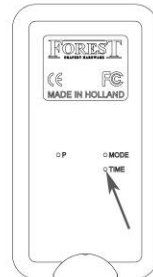

DRUK OP TIME (~7SEC.) TOTDAT ALLE DIGITS STOPPEN MET KNIPPEREN

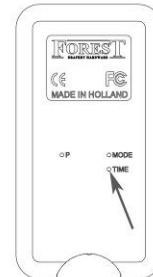

DRUK NOGMAAL OP TIME OM DE KLOK TE STARTEN

ALVORENS DE TIJDKLOK IN TE STELLEN. STEL DE JUISTE TIJD IN!

TIJDKLOK INSTELLEN (ELK KANAAL AFZONDERLIJK):



DRUK OP MODE OM NAAR AUTO OF DYNAMISCHE MODE TE GAAN

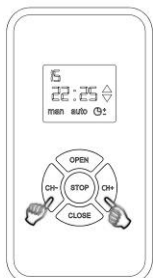

SELECTEER KANAAL



DRUK OP TIME (~7SEC.) → 2 DIGITS ZULLEN KNIPPEREN

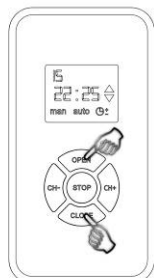

DRUK DE KNOPPEN OM DE OPEN TIJD IN TE STELLEN

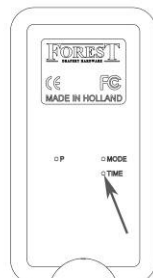

DRUK OP TIME OM TE KIEZEN TUSSEN UREN/MINUTEN

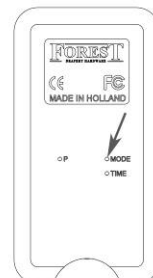

DRUK OP MODE OM DE SLUIT TIJD AAN TE PASSEN

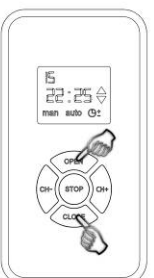

DRUK DE KNOPPEN OM DE SLUIT TIJD IN TE STELLEN



DRUK OP TIME OM TE KIEZEN TUSSEN UREN/MINUTEN

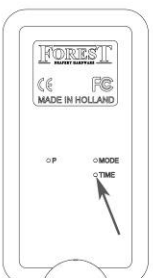

DRUK OP TIME (~7SEC.) TOTDAT ALLE DIGITS STOPPEN MET KNIPPEREN

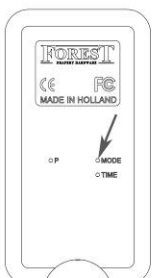

DRUK OP MODE OM TE KIEZEN TUSSEN AUTO OF DYNAMISCHE MODE

VERSCHILLEN MODES:

- Mode manueel (man): afstandsbediening wordt alleen manueel bediend. Timer functie is uitgeschakeld.
- Mode automatisch (auto): timer is ingeschakeld, werkt alleen op het geselecteerde kanaal. Selecteer kanaal 00 (alle kanalen) om de timers van alle kanalen in te schakelen.
- Mode dynamisch: hetzelfde als automatische mode, open- en sluitijd varieert + en – 15 minuten.

KENMERKEN:

- Selecteer kanaal 00 om alle kanalen 1 t/m 15 te selecteren.
- Fabrieksinstelling van de timer is: open 06:30 uur, dicht 17:30 uur.
- Dynamische mode: timer varieert de open en dicht tijd + en – 15 minuten. De eerste dag dat dynamische mode gebruikt wordt zal de tijd niet variëren.

VEELGESTELDE VRAGEN:

- Q: De klok start niet nadat de tijd is ingesteld.
A: Druk nogmaals de time-button in om de klok te starten.
- Q: Het lukt me niet om de tijd of tijd klok in te stellen.
A: De tijd tussen het indrukken van knoppen mag niet minder zijn dan 10 seconden.
- Q: Als ik de timer in wil stellen, dan staat er Er:01 op het display.
A: De tijd tussen openen en sluiten moet meer zijn dan 30 minuten.
- Q: de timer werkt maar op één kanaal.
A: De timer werkt alléén op het geselecteerde kanaal. Selecteer kanaal 00 om alle timers op alle kanalen te laten werken.
- Q: Het lukt niet om de afstandsbediening / wandschakelaar draadloos te koppelen aan een ontvanger.
A: houdt de afstandsbediening / wandschakelaar draadloos binnen een bereik van 0,5 mtr. van de ontvanger.

LEGE BATTERIJ:

Na het vervangen van de batterij moet alleen de tijd opnieuw ingesteld worden. De geprogrammeerde ontvangers en timers blijven bewaard in het geheugen van de afstandsbediening. Draag de lege batterij af volgens de plaatselijke normen/regeling.

TECHNISCHE SPECIFICATIE:

- 3V batterij CR2032
- levensduur batterij > 3 jaar
- frequentie 433.92MHz
- zendvermogen 10mW
- zendbereik binnen max. 30mtr
- werk temperatuur -10°C - +50°C
- elk kanaal kan 20 ontvangers/motoren aansturen

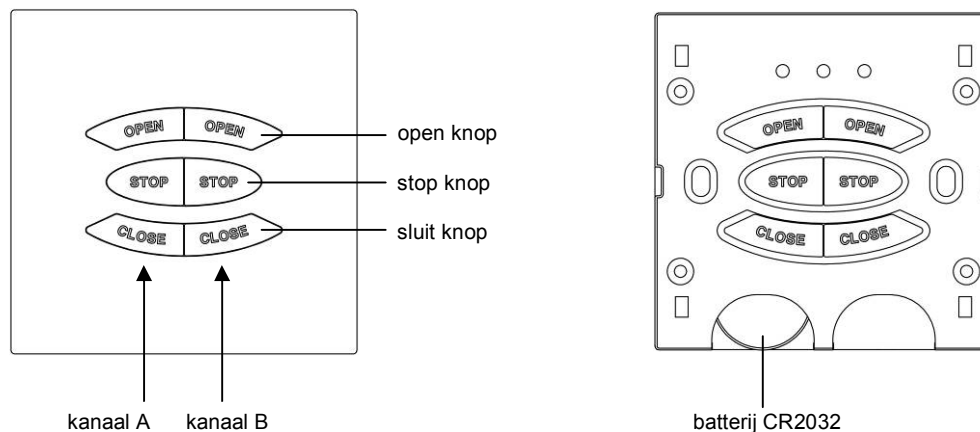

LEGE BATTERIJ:

Na het vervangen van de batterij moet alleen de tijd opnieuw ingesteld worden. De geprogrammeerde ontvangers blijven bewaard in het geheugen van de afstandsbediening. Draag de lege batterij af volgens de plaatselijke normen/regeling.

TECHNISCHE SPECIFICATIE:

- stroomvoorziening vanuit Shuttle
- ook als wandschakelaar te gebruiken
- kabel 0,5mtr → 5201001360
- kabel 3,5mtr → 5201001361
- click-on → 5201001362
- aansluiten op poort 1 van de Forest Shuttle
- op meerdere Shuttles parallel aan te sluiten
- werkt temperatuur -10°C - +50°C
- te koppelen aan Forest Multi afstandsbediening en Forest Multi wandschakelaar

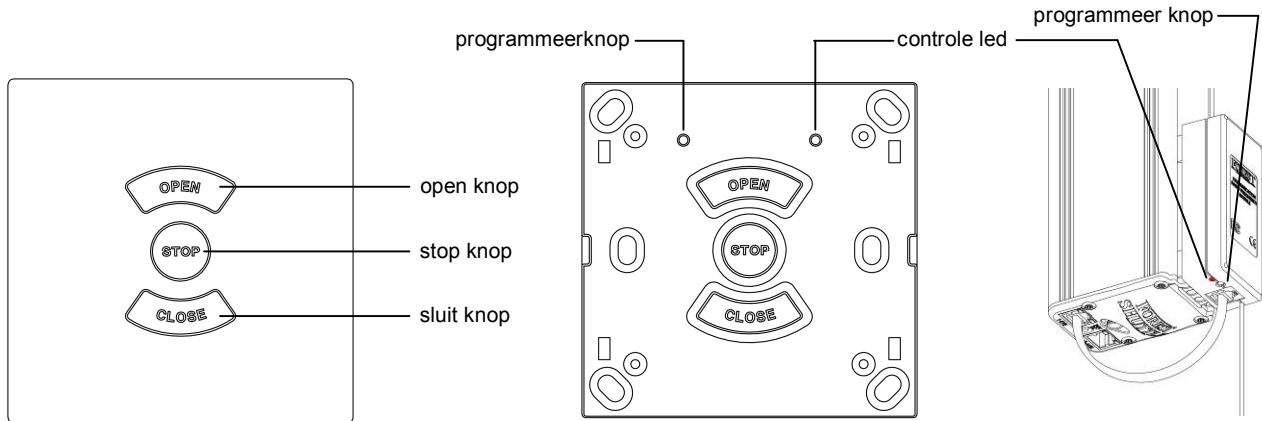

PROGRAMMEREN AFSTANDS-BEDIENING/ WANDSCHAKELAAR:

druk programmeerknop in, led knippert

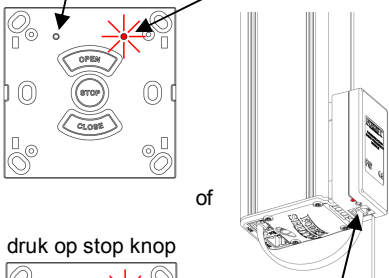

druk op stop knop

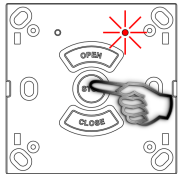

druk programmeer-knop in, led licht op

selecteer het kanaal (1-15), houdt de afstandsbediening/wandschakelaar max. 0,5 mrt. van de ontvanger en druk op de open knop:

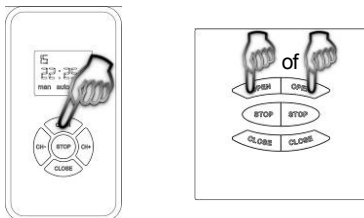

led moet 3x knipperen en uitgaan

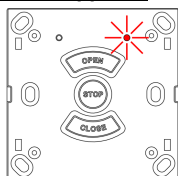

KANAAL VERWIJDEREN UIT AFSTANDS-BEDIENING/WANDSCHAKELAAR:

druk programmeerknop in, led knippert

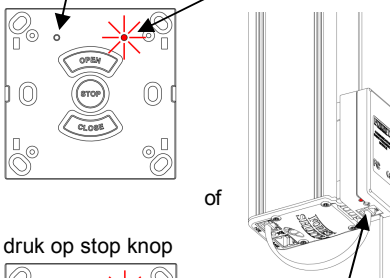

druk op stop knop

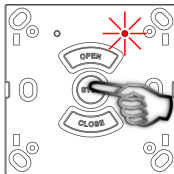

druk programmeer-knop in, led licht op

selecteer kanaal en drup op close knop:

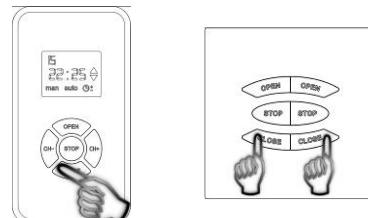

led knippert en gaat uit

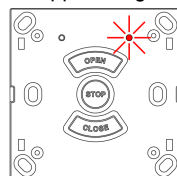

ALLE GEPROMGRAMMERDE KANALEN VERWIJDEREN:

houdt gelijktijdig de stop en open knop ingedrukt ~6 seconden

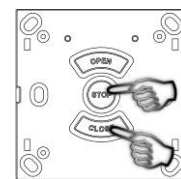

led knippert en gaat uit

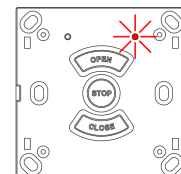

of

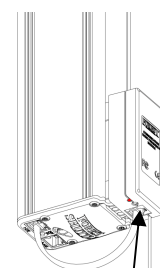

houdt de programmeerknop 10 seconden ingedrukt totdat de led gaat knipperen

TECHNISCHE SPECIFICATIE:

- schakelvermogen 230Vac – 500W
- besturing voor één motor
- ook als wandschakelaar te gebruiken
- te koppelen aan Forest Multi afstandsbediening en Forest Multi wandschakelaar
- kabeldiameter max. 2,5mm²
- één kanaal
- werkt temperatuur -10°C - +50°C
- programmeren gelijk aan Shuttle Multi Ontvanger

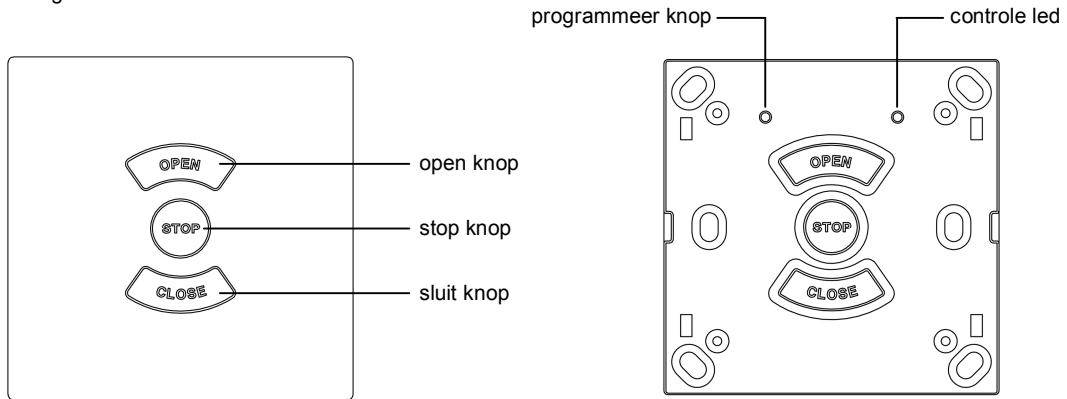

AANSLUITSCHEMA:

